

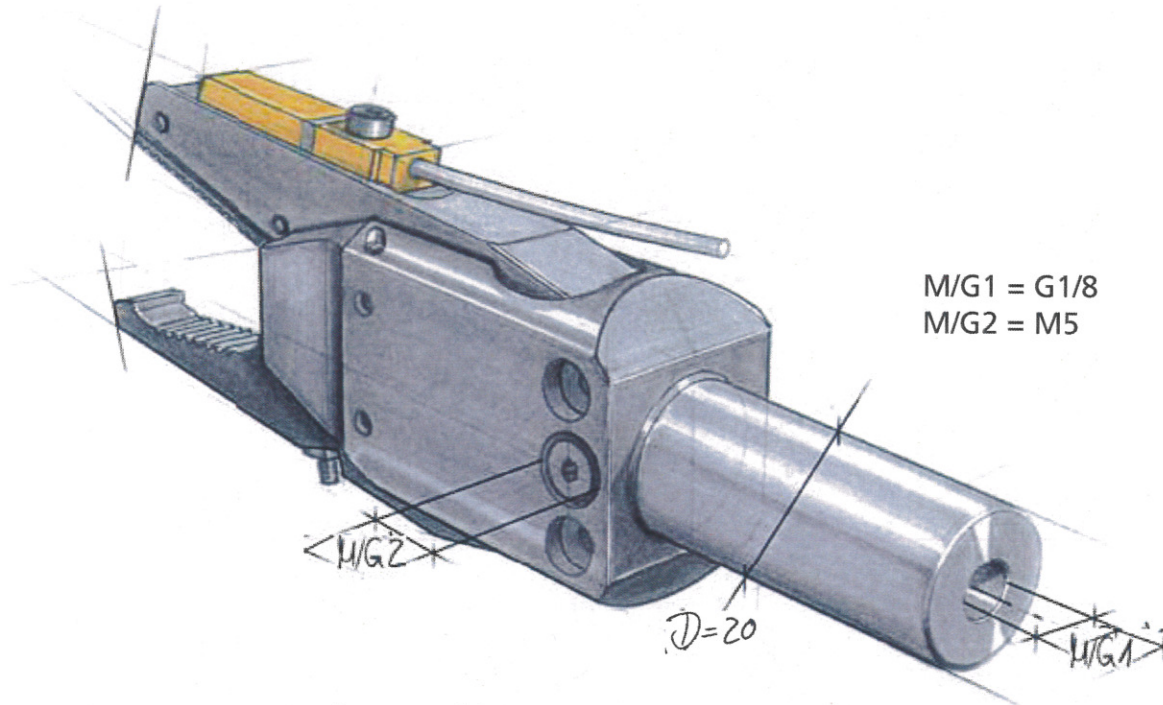

Greifzangen Baureihe S.GTS

S.GTS.20 • Standard GTS Greifzange 20er System



So bestellen Sie Ihre Greifzange:

S.GTS-10.04-●●

Ø20

Backennummer:
Backe links/Backe rechts

Beispiel: S.GTS-10.04-12.14

Greifzange Ø20 mit Standard- und Konturbacke

Greifzangen Baureihe S.GTS



Backen für Ihre S.GTS.20 (weitere auf Anfrage)

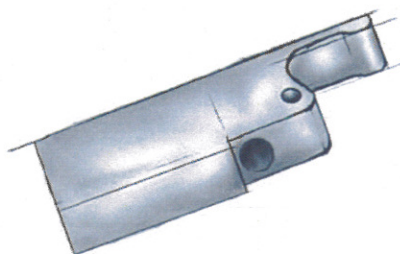

Rohbacke
11

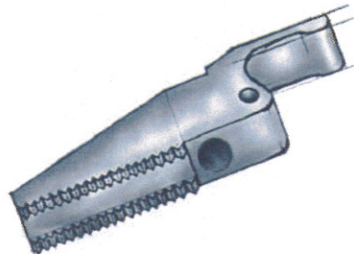

Standardbacke
12

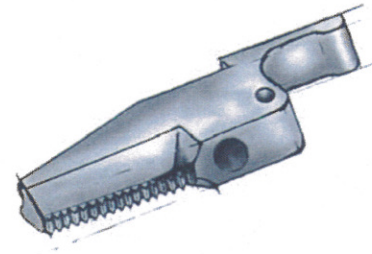

Prismabacke
13

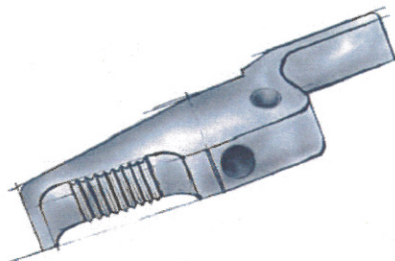

Konturbacke
14

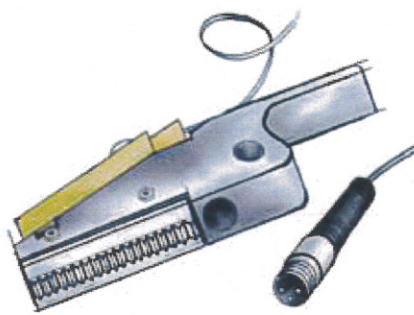

Abfragebacke
15

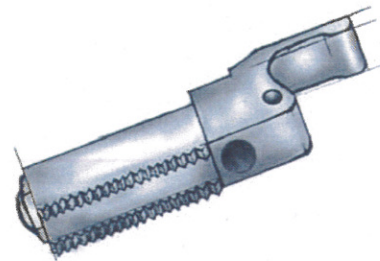

Schwenkbacke
16

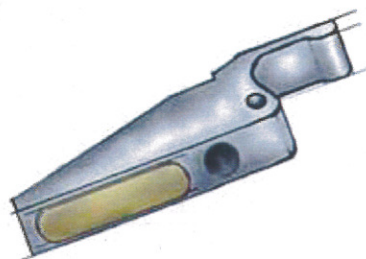

Vulkolanbacke
17

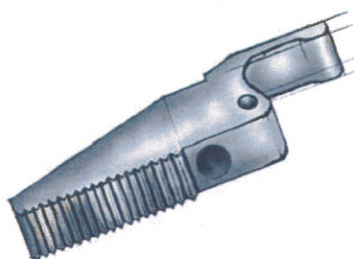

Grippbacke
18

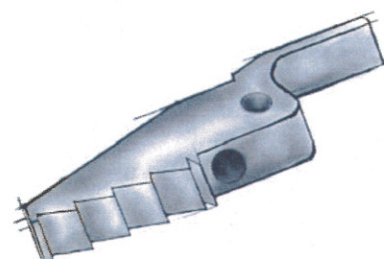

Sägezahnbacke
19

Die Greifzange S.GTS.20 besitzt folgende Eigenschaften:

- sehr hohe GTS-Qualität
- alle dargestellten Backen sind miteinander kombinierbar
- alle Backen sind gleitgelagert
- die gehärteten Lagerstifte sind für schnellen Backentausch demontierbar
- der Klemmschaft (Ø20) ist für die gesamte Länge nutzbar
- optimale Kräfteinleitung der Kolben in die Zangenbacken
- kein Kraftverlust aufgrund des Verzichts auf Rückzugsfedern

fon +49 (0) 7 31.8 80 25 60
fax +49 (0) 7 31.8 80 25 62
direct 01 79.2 99 20 64
info@gts-p.de

Maße auf Anfrage.
Technische Änderungen
vorbehalten.

Kompetenz greifbar