

# Greifzangen Baureihe S.GTS

**S.GTS.14 • Standard GTS Greifzange 14er System**

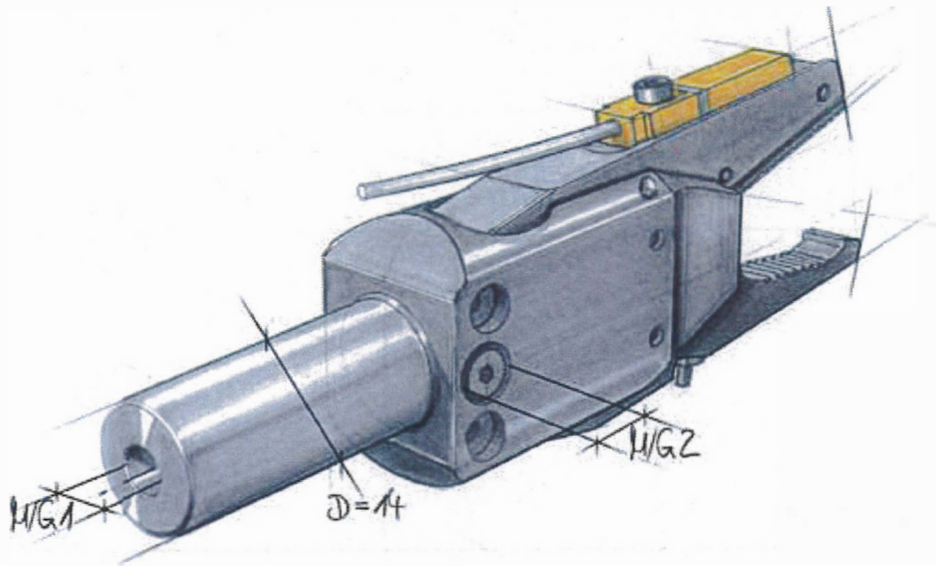

**So bestellen Sie Ihre Greifzange:**

**S.GTS-10.03-●●**

Ø14

**Backennummer:**  
Backe links/Backe rechts

Beispiel: **S.GTS-10.03-14.15**

**Greifzange Ø14 mit Kontur- und Abfragebacke**

# Greifzangen Baureihe S.GTS



Backen für Ihre S.GTS.14 (weitere auf Anfrage)

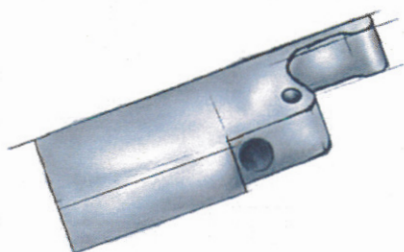

Rohbacke  
11



Standardbacke  
12

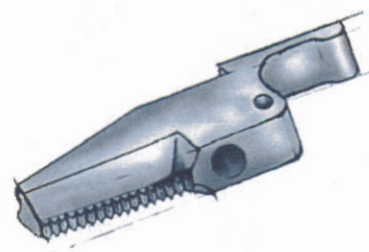

Prismabacke  
13

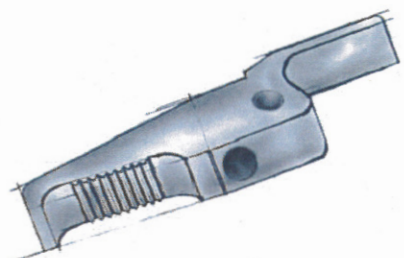

Konturbacke  
14

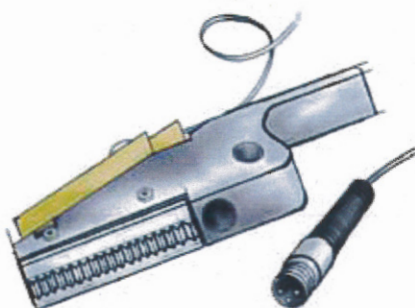

Abfragebacke  
15

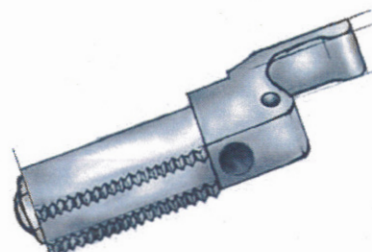

Schwenkbacke  
16

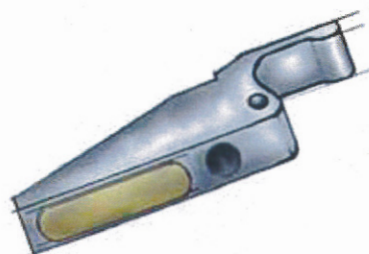

Vulkolanbacke  
17

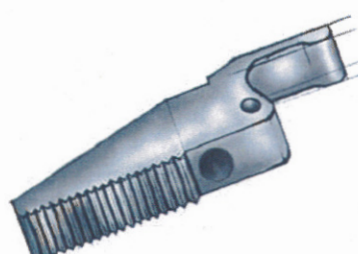

Grippbacke  
18

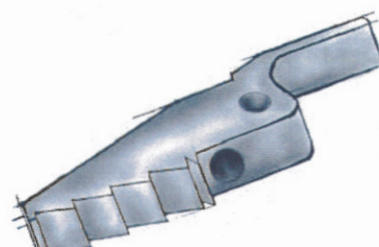

Sägezahnbacke  
19

## Die Greifzange S.GTS.14 besitzt folgende Eigenschaften:

- sehr hohe GTS Qualität
- alle dargestellten Backen sind miteinander kombinierbar
- alle Backen sind gleitgelagert
- die gehärteten Lagerstifte sind für schnellen Backentausch demontierbar
- der Klemmschaft (Ø14) ist für die gesamte Länge nutzbar
- optimale Krafteinleitung der Kolben in die Zangenbacken
- kein Kraftverlust aufgrund des Verzichts auf Rückzugfedern

fon +49 (0) 7 31.8 80 25 60  
fax +49 (0) 7 31.8 80 25 62  
direct 01 79.2 99 20 64  
info@gts-p.de

Maße auf Anfrage.  
Technische Änderungen  
vorbehalten.

Kompetenz großartig

Seite 2